



CEILING
LIGHTING
AMBIENCE

PUNTEO®-Y

D PUNTEO®-Y setzen starke Akzente. Die Hochleistungsstrahler mit speziellen Hybrid-Kristalllinsen wurden entwickelt, um einzelne Objektbereiche oder Interieurs zu fokussieren oder mittels Lichtumlenktechnik zu beleuchten. Die exzellente Lichtqualität setzt jeden Raum optimal in Szene.

E PUNTEO®-Y provides strong lighting effects. The high-performance spotlight with special hybrid crystal lenses has been developed to highlight individual object areas or interiors or to illuminate them using a light deflection system. The excellent light quality makes the most of every room.

F Le PUNTEO®-Y génère une note puissante. Doté d'une lentille spécifique en cristal hybride, ce spot ultra puissant a été développé pour mettre en valeur des intérieurs ou des objets immobiliers par une focalisation directe ou une technologie de redirection de la lumière. L'excellente qualité de luminosité met chaque pièce en scène de manière optimale.

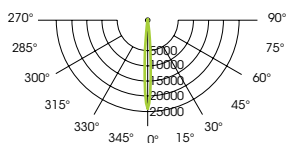

Photo: Thomas Krauss

PUNTEO®-Y255 HYBRID



2x10°



2x20°

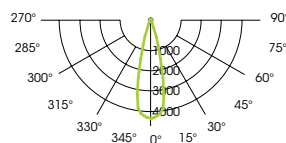

D PUNTEO®-Y255 HYBRID ist ein eng fokussierender LED-Strahler. Die hochwertigen Kristallglaslinsen ermöglichen eine erstklassige, blendfreie Lichtqualität, sowie eine lange Lebensdauer. Das äußerst stabile und langlebige Lichtsystem mit rein passiver Kühlung wurde eigens für anspruchsvolle Anwendungen im Außenbereich bei hohen Umgebungstemperaturen entwickelt. Mit einem Wirkungsgrad von >94% ist der lichtstarke PUNTEO®-Y255 HYBRID ebenso für den Einsatz in Verkaufs- oder Verkehrsbauten sowie in hocheffizienten Spiegel-Werfer-Systemen geeignet.

E PUNTEO®-Y255 HYBRID is a tight-focusing LED spotlight. The top-quality crystal glass lenses emit a first-class, glare-free light and have a long service life. The high stable and long-lasting light system with fully passive cooling has been developed for demanding applications in exterior and with high ambient temperatures. At an efficiency of more than 94%, the intense PUNTEO®-Y255 HYBRID can be used in commercial and traffic structures as well as in high efficient projector / reflector systems.

F Le PUNTEO®-Y255 HYBRID est un spot à LED ultra-puissant très focalisé. Les lentilles haut de gamme en verre cristal garantissent une lumière non éblouissante de grande qualité et une très grande longévité. Le système de lumière à la stabilité et à la longévité extrêmes avec refroidissement entièrement passif a été développé spécifiquement pour des applications exigeantes en extérieur et dans des températures environnantes importantes. Avec son rendement supérieur à 94%, le puissant PUNTEO®-Y255 HYBRID est le système d'éclairage parfait pour les infrastructures routières et commerciales, mais aussi pour les systèmes de miroirs projecteurs ultra-efficents.

PUNTEO®-Y255 HYBRID

Finish

- Aluminium matt

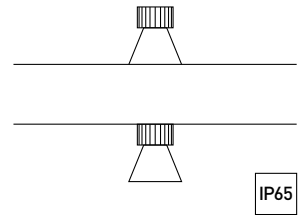

700mA CC



Efficiency luminaire - 93lm/W



DALI



Driver external



2x10° / 2x20°



Wieland plug-in system
RST 20i5

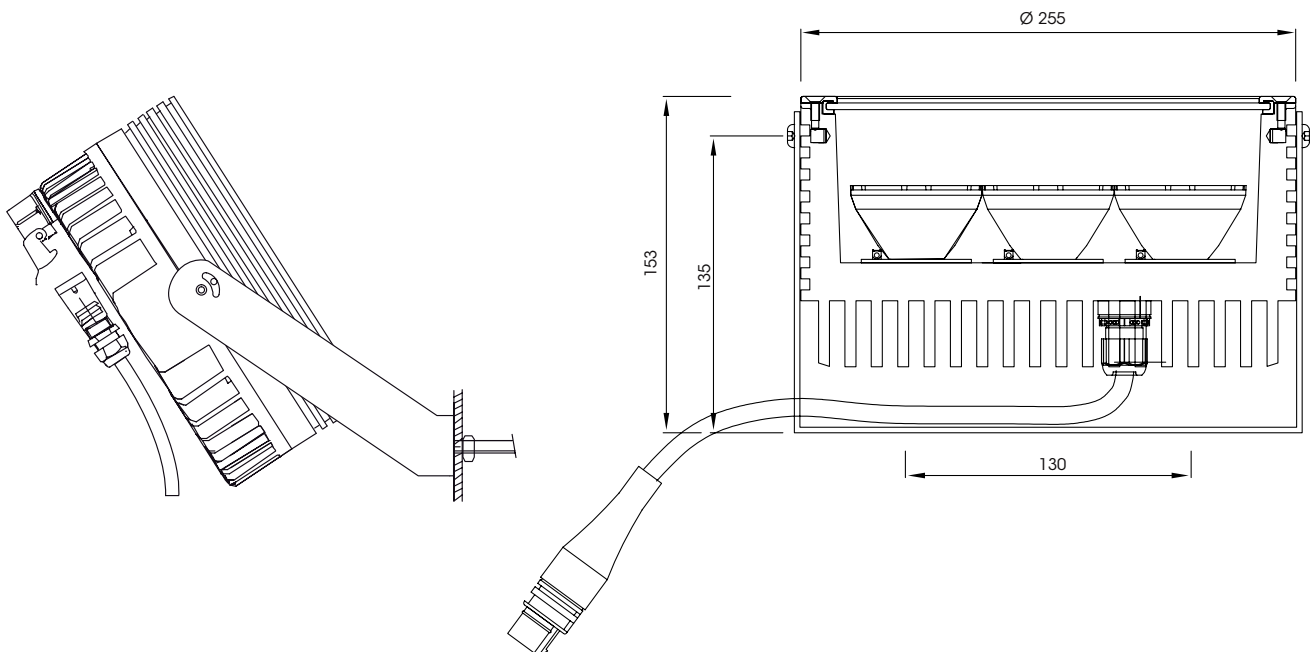

Not dimmable: on request

LED

7x8W, 4000K, 5600lm

Driver

DALI

700mA / 75W · 241x60x307 mm

N°: LVG 000-075-02-01

In driver box

Other drivers on request

LED LUMINAIRE

D= 255mm

2x10° · 56W · 4000K

N°: PUNY255-054S4-01

2x20° · 56W · 4000K

N°: PUNY255-054N4-01

PUNTEO®-Y300 HYBRID



2x10°

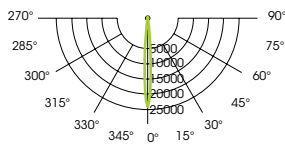

2x20°

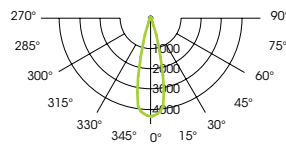

D PUNTEO®-Y300 HYBRID ist ein eng fokussierender Hochleistungs-LED Strahler. Die hochwertigen Kristallglaslinsen ermöglichen eine erstklassige, blendfreie Lichtqualität. Das äußerst stabile und langlebige Lichtsystem mit rein passiver Kühlung wurde eigens für anspruchsvolle Anwendungen im Außenbereich bei hohen Umgebungstemperaturen entwickelt. Mit einem Wirkungsgrad von >94% ist der lichtstarke PUNTEO®-Y300 HYBRID ebenso für den Einsatz in Verkaufs- oder Verkehrsbauten sowie in hocheffizienten Spiegel-Werfer-Systemen geeignet.

E PUNTEO®-Y300 HYBRID is a tight-focusing high-power LED spotlight. The top-quality crystal glass lenses emit a first-class, glare-free light. The high stable and long-lasting light system with fully passive cooling has been developed for demanding applications in exterior and with high ambient temperatures. At an efficiency of more than 94%, the intense PUNTEO®-Y300 HYBRID can be used in commercial and traffic structure as well as in high efficient projector/reflector systems.

F Le PUNTEO®-Y300 HYBRID est un spot à LED ultra-puissant très focalisé. Les lentilles haut de gamme en verre cristal garantissent une lumière non éblouissante de grande qualité. Le système de lumière à la stabilité et à la longévité extrêmes avec refroidissement entièrement passif a été développé spécifiquement pour des applications exigeantes en extérieur et dans des températures environnantes importantes. Avec son rendement supérieur à 94%, le puissant PUNTEO®-Y300 HYBRID est le système d'éclairage parfait pour les infrastructures routières et commerciales, mais aussi pour les systèmes de miroirs projecteurs ultra-efficents.

PUNTEO®-Y300 HYBRID

Finish

- Aluminium matt

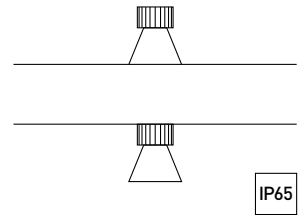

700mA CC



Efficiency luminaire - 74lm/W



DALI



Driver external



2x10° / 2x20°



Wieland plug-in system
RST 20i5

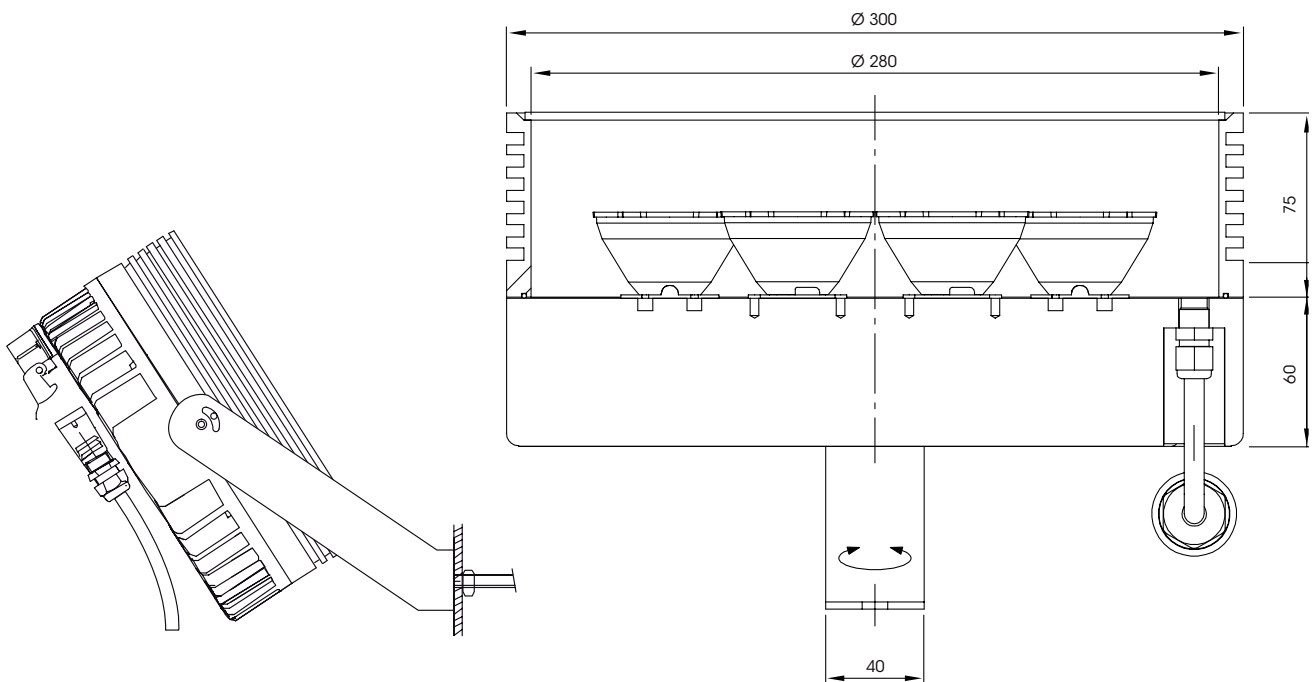

Not dimmable: on request

LED

14x8W, 4000K, 9256lm

Driver

DALI

700mA / 150W · 241x43x30mm

N°: LVG 000-150-02-02

In driver box

Other drivers on request

LED LUMINAIRE

D= 300mm

2x10° · 112W · 4000K

N°: PUNY300-112S4-01

2x20° · 112W · 4000K

N°: PUNY300-112N4-01